

À PARTIR **DU VENDREDI 13 SEPTEMBRE 2024, DÈS 7H⁽¹⁾**.

ARRIVAGES

12 689 PIÈCES SEULEMENT !

LE M²

5€₃₅

Avec liant végétal ECOSE Technology (sans formaldéhyde)

SOIT LE ROULEAU : 34€70

LAIN DE VERRE REVÊTUE KRAFT ÉP. 200 MM

À retrouver en page 8.



Préparer votre maison au changement de saison, à prix chantiers.

RETROUVEZ TOUS NOS ARRIVAGES DANS CE CATALOGUE

OFFRE À SAISIR

25 490 pièces seulement !

3 X 0,9 M ARDOISE LE M²

10€₉₅

SOIT LA PLAQUE : 29€56
PLAQUE BAC ACIER

À retrouver en page 7.



Galvanisé

ARRIVAGES

363 743 PIÈCES SEULEMENT !

LE SAC DE 15 KG

3€₇₉

GRANULÉS DE BOIS

À retrouver en page 10.

SOIT LE KG : 0€25

Fournisseur local = Moins de km et moins de CO2



GRANULÉS DE BOIS



ARRIVAGES EN QUANTITÉ LIMITÉE SUR L'ENSEMBLE DES DÉPÔTS PARTICIPANT À L'OPÉRATION ET SUR WWW.BRICODEPOT.FR

GARANTIE LÉGALE 2 ANS : Nos produits bénéficient des garanties légales de 2 ans concernant les vices cachés et les défauts de conformité des produits. Pour plus d'informations, se reporter aux Conditions Générales de Vente à l'accueil de votre dépôt.

(1) Sauf pour les dépôts de Ballainvilliers et Pontault-Combault ouverture à 6h30.

PRIX DÉPÔT

BRICO DEPÔT

VOYEZ PLUS GRAND AVEC NOS PRIX DÉPÔT

TITAN

Des outils toujours disponibles, fiables, efficaces,

ARRIVAGES

4 250 PIÈCES SEULEMENT !

28€₉₀

dont : 0E25 EP

LOT BATTERIE 2 AH + CHARGEUR

Matière du boîtier de la batterie : Polyamide 6.
Système de gestion de la batterie (BMS) :
Système de contrôle de la batterie.
Puissance de la batterie : 2 Ah.
Indicateur de charge. Temps de charge : 60 min.
Courant de charge : 2,4 A.
Longueur du câble (m) : 1,8 m.
Ref. 5059340984216



ARRIVAGES

1 700 PIÈCES SEULEMENT !

49€₉₀

dont : 0E13 EP

RADIO DE CHANTIER 18 V

1 haut-parleur, DAB/FM,
Bluetooth / USB, entrée auxiliaire,
boîte de couleur.
Ref. 5059340971001



ARRIVAGES

2 550 PIÈCES SEULEMENT !

65€

dont : 2E10 EP

MARTEAU PERFORATEUR 1500 W SDS + 22 ACCESSOIRES

Tension et puissance nominale : 230 V 50 Hz, 1500 W.
Vitesse à vide : 200-750 trs/min. Taux d'impact : 3000 bpm.
Boîtier d'engrenage en magnésium. Capacité de perçage :
béton/acier/bois : Ø 32 / 13 / 40 mm. Câble de 3 m, fiche
VDE. Accessoires : 1 poignée latérale, 1 capuchon anti-
poussière, 1 guide de parolle, 14 mèches SDS Mansory, 5
mèches revêtues T1 et 3 burins (pointus/plats/U).
Ref. 5059340986524

+ Puissance : 8 J



ARRIVAGES

3 400 PIÈCES SEULEMENT !

29€₉₀

dont : 1E02 EP

ASPIRATEUR EAU ET POUSSIÈRE 12 L 1200 W + 9 ACCESSOIRES

Cuve en acier inox.
Débit d'air restitué : 32 L/sec.
Longueur de câble : 4 m.
Poids : 4 kg.
Accessoires : 3 tubes en plastiques,
1 flexible de 2 m x 35 mm,
1 filtre cartouche.
Ref. 5059340959290



Facile à déplacer grâce à ces 4 roulettes tournantes.

ARRIVAGES

1 275 PIÈCES SEULEMENT !

119€₉₀

dont : 6E00 EP

SCIE SUR TABLE 1500 W

Moteur à brosse 1500 W pour un usage régulier. Profondeur de coupe : 80 mm. Lame TCT 40 dents diam. 254 mm pour une coupe rapide du bois. Guide de coupe et guide d'onglet. Démarrage progressif. Avec dispositif d'aspiration des poussières, frein électronique et accessoires. Pour la coupe de bois massif, agglomérés et PVC.
Ref. 5059340445472

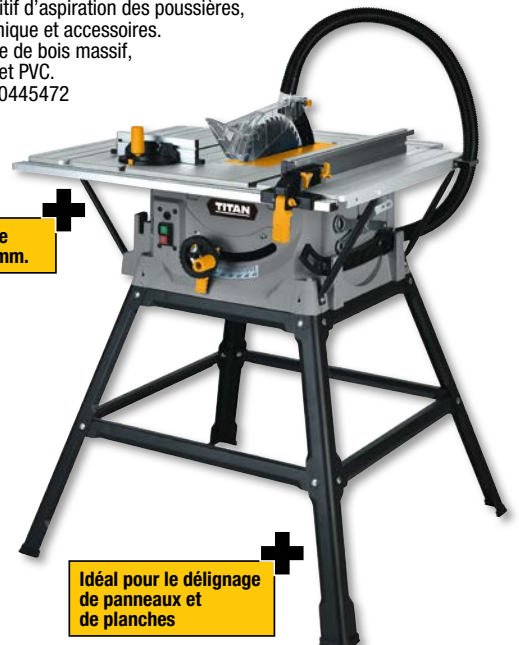

Avec 1 lame diam. 254 mm.

Idéal pour le débardage de panneaux et de planches

ARRIVAGES EN QUANTITÉ LIMITÉE SUR L'ENSEMBLE DES DÉPÔTS PARTICIPANT À L'OPÉRATION ET SUR WWW.BRICODEPOT.FR

EP = éco-participation : contribue à l'effort de recyclage obligatoire depuis le 15/11/2006 pour les appareils électriques et électroniques.

pour l'intérieur et l'extérieur, pour tous vos chantiers.



ARRIVAGES
4 250 PIÈCES SEULEMENT !

19€₉₀

dont : 0€25

**PERCEUSE VISSEUSE 18 V
+ 13 ACCESSOIRES**

0-400/0-1500 tr /min.
Réglage du couple : 16+1+1.
Couple maximum : 30 Nm.
Mandrin sans clé de 10 mm.
Vendue sans batterie.
Ref. 5059340984179

6 forets HSS



6 embouts de 25 mm et
1 porte-embout magnétique
de 60 mm

Achetez en dépôt
ou sur
bricodepot.fr
Suivez votre
commande en
ligne. Faites-vous
livrer sous 4 jours.



**NOTRE BRICO
MARQUE DEPÔT**

ARRIVAGES EN QUANTITÉ LIMITÉE SUR L'ENSEMBLE DES DÉPÔTS PARTICIPANT À L'OPÉRATION ET SUR WWW.BRICODEPOT.FR

ARRIVAGES**1 275 PIÈCES SEULEMENT !****169€****Kit d'ancrage inclus**

À monter soi-même.

ABRI MÉTAL 2,75 M²

Dim. hors tout L. 198 x l. 139 x H. 174 cm soit 2,75 m². Dim. surface utile L. 180 x l. 120 cm soit 2,16 m². Coloris anthracite et aluminium
2 portes coulissantes intérieures 80 x 158 cm. Hauteur des murs 160 cm. Structure galvanisée, épaisseur des murs 0,25 mm.
Ref. 5013546043115

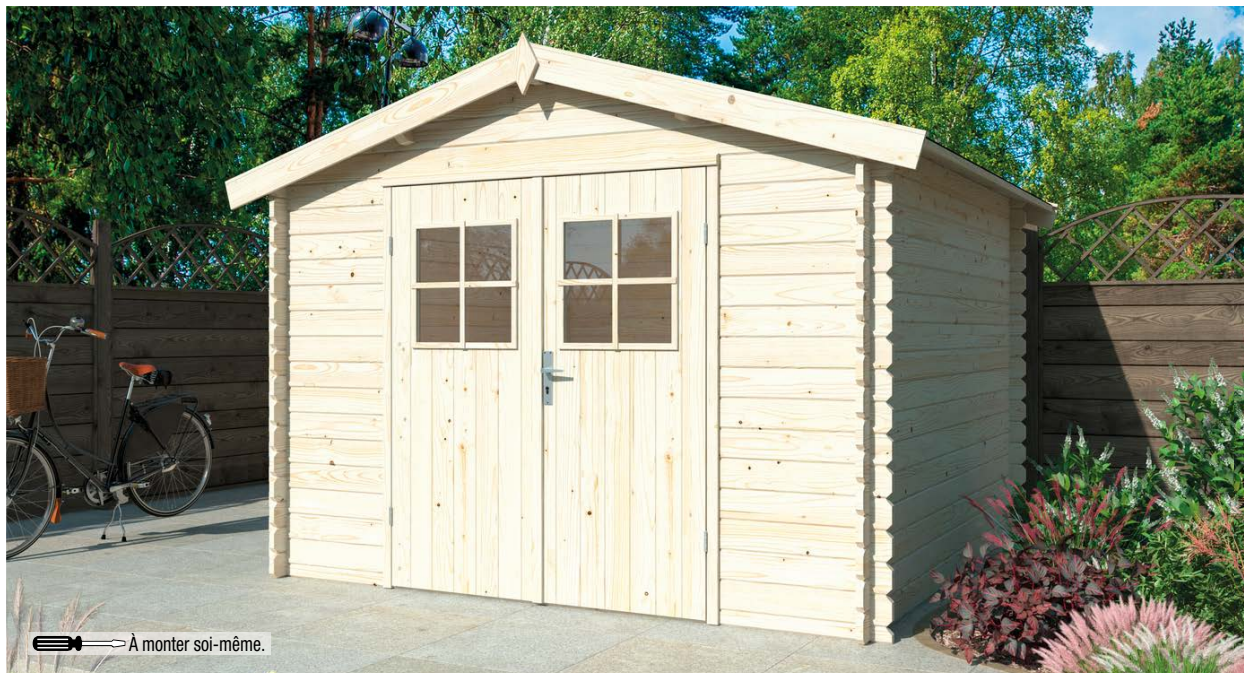
GARANTIE
15
 ANS(A)
ARRIVAGES

À monter soi-même.

ARRIVAGES**415 PIÈCES SEULEMENT !****839€****ABRI BOIS 8,7M²***

Dim. hors tout : L. 318 x P. 274 x H. 223 cm. Surface totale hors tout 8,7m². Dim. intérieures : L. 270 x P. 244 x H. 210 cm. Surface utile intérieure 6,6 m². Sapin blanc du nord. Épaisseur des murs 28 mm. Montage par emboîtement. Couverture feutre bitumé épaisseur 2 mm. Lames de toiture en sapin blanc du nord, épaisseur 16 mm. Porte double vitrée avec serrure à cylindre. Charnières invisibles. Seuil de porte métallique. Vitrage plexiglass.
Ref. 5059340991665

GARANTIE
5
 ANS(A)

ARRIVAGES EN QUANTITÉ LIMITÉE SUR L'ENSEMBLE DES DÉPÔTS PARTICIPANT À L'OPÉRATION ET SUR WWW.BRICODEPOT.FR
ARRIVAGES



Gouttières intégrées

H. 240 cm

L. 300 cm

p. 300 cm

À monter soi-même.

ARRIVAGES
272 PIÈCES SEULEMENT !

699€

PERGOLA LAMES ORIENTABLES

Dim. hors tout : L. 300 x P. 300 x H. 240 cm.
Structure en acier galvanisé coloris gris anthracite.
Lames orientables avec manivelle.
Système d'évacuation d'eau.
Se fixe au sol.
Ref. 3267070040702

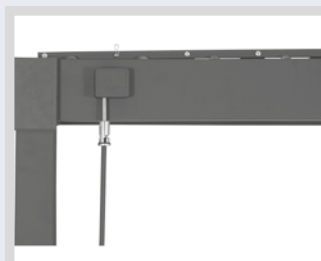

Manivelle intégrée



Lames orientables

ARRIVAGES

Aménagement extérieur



DRIVE
2H OU SUR RDV

Vos commandes prêtes en 2h, même le temps s'économise.

Commandez vos produits sur bricodepot.fr

ARRIVAGES EN QUANTITÉ LIMITÉE SUR L'ENSEMBLE DES DÉPÔTS PARTICIPANT À L'OPÉRATION ET SUR WWW.BRICODEPOT.FR

BRICO DEPÔT

ARRIVAGES escalux

1 702 PIÈCES SEULEMENT !

69€

ESCABEAU DE JARDIN 7 MARCHES

Structure en aluminium, marches rivetées en acier galvanisé. Plateforme en acier galvanisé. Tablette porte-outils intégrée. Hauteur de travail (à la 7ème marche) : 3,42 m. Charge max : 150 kg. Poids : 9,9 kg. 2 sangles de sécurité. Conforme norme EN 131. Ref. 3524480235075

GARANTIE 3 ANS^(A)



Porte-seau charge max. 16 Kg

Système anti-basculement

2 bases stabilisatrices pour travail au jardin

ARRIVAGES

ARRIVAGES HYUNDAI POWER EQUIPMENT

367 PIÈCES SEULEMENT !

499€

BROYEUR THERMIQUE 212 CM³ 7,6 CM

Moteur 4 temps. Cylindrée : 212 cm³. Diamètre des branches max. : 7,6 cm (idéal pour le bois et branchages verts). Système de broyage mixte : 2 lames à grande vitesse, 10 couteaux et 10 marteaux. 2 trémies d'introduction : trémie supérieure pour le broyage des feuillages en grande quantité et trémie latérale pour le broyage des branches de diamètre max. 7,6 cm. Capacité réservoir carburant : 3,6 L. Capacité réservoir huile : 0,6 L. Grandes roues pour faciliter le déplacement. Poignée de transport. Ref. 3661602039521



Démarrage facile grâce au système easy start

ARRIVAGES

ARRIVAGES

1 700 PIÈCES SEULEMENT !

89€

TRONÇONNEUSE THERMIQUE 56CM³ 51CM

Moteur 2 temps. Cylindrée : 56 cm³. Longueur du guide : 51 cm. Capacité de coupe max. : 47 cm. Vitesse de chaîne max. : 22 m/s. Guide et chaîne PROCUT. Lubrification automatique de la chaîne. Système anti-vibrations. Ref. 4046664110026



GARANTIE 5 ANS^(A)

ARRIVAGES

ARRIVAGES

850 PIÈCES SEULEMENT !

195€

TRONÇONNEUSE BATTERIE 36 V 35 CM

Puissance : 36V. Longueur de guide : 35,5 cm. Capacité de coupe max : 35 cm. Chaîne et guide Oregon. Vitesse de chaîne : 10 m/s. Système anti-vibrations. Lubrification automatique de la chaîne. Capacité du réservoir d'huile : 150 ml. Fournie avec 1 batterie DUAL VOLT 18/36V 4/8 Ah et 1 chargeur. La batterie est compatible avec l'ensemble de la gamme 18V et 36V TITAN. Tension de la chaîne sans outils. Ref. 5059340370262



TITAN
LA FORCE POUR VOS TRAVAUX

ARRIVAGES

ARRIVAGES EN QUANTITÉ LIMITÉE SUR L'ENSEMBLE DES DÉPÔTS PARTICIPANT À L'OPÉRATION ET SUR WWW.BRICODEPOT.FR

EP = éco-participation : contribue à l'effort de recyclage obligatoire depuis le 15/11/2006 pour les appareils électriques et électroniques.

(A) Garantie commerciale : voir modalités détaillées dans le contrat remis à l'accueil de votre dépôt. (B) Garantie 5 ans + 5 ans, voir modalités et condition sur le site <https://www.scheppach.com/fr/service-apres-vente/formulaires-de-contact>

GARANTIE LÉGALE 2 ANS : Nos produits bénéficient des garanties légales de 2 ans concernant les vices cachés et les défauts de conformité des produits. Pour plus d'informations, se reporter aux Conditions Générales de Vente à l'accueil de votre dépôt.

OFFRE À SAISIR 

25 490 pièces seulement !

3 X 0,9 M
ARDÔISE
LE M²

10€₉₅

SOIT LA PLAQUE : 29€56

PLAQUE BAC ACIER

Plaque en acier galvanisé, ép. 0,5 mm. Pour bardage ou couverture.
Ref. 3662632400954



+ Galvanisé

OFFRE À SAISIR 

16 065 pièces seulement !

3 X 0,9 M
ROUGE
LE M²

10€₉₅

SOIT LA PLAQUE : 29€56

PLAQUE BAC ACIER

Plaque en acier galvanisé, ép. 0,5 mm. Pour bardage ou couverture.
Ref. 3662632400961



+ Galvanisé

Isolants minces

OFFRE À SAISIR 

4 250 pièces seulement !

7 MM
LE M²

2€₉₃

SOIT LE ROULEAU : 52€70

ISOLANT RÉFLECTEUR THERMEO BULLES + 20% OFFERT

Dim. : Long. 15 x Larg. 1,20 m.
Superficie totale : 18 m².
Multi-usages : porte de garage, abri de jardin, camping-car, etc...
Ref. 3700101823399



Ati
isolation

+ 20% offert = 18m² pour le prix de 15 m²



Pensez-y

23€₉₀

Ati
isolation

KIT ISOLATION PORTE DE GARAGE "THERMEO"

Dim. : 10 m x 0,60 m, soit 6 m², comprenant un rouleau d'isolant à bulles avec adhésif métallisé dim. : 50 mm x 10 m + un adhésif double face dim. : 25 mm x 15 m. Étanche à l'air et à l'eau. Efficace été comme hiver.
Ref. 3700101801069



ARRIVAGES

680 PIÈCES SEULEMENT !



499€



Mise en service offerte

dont : 8600 EP

POMPE À CHALEUR MONOSPLIT 2500W + MISE EN SERVICE*

> 2 500 W - POUR UNE PIÈCE JUSQU'À 34 m² en mode froid.
 > 3 200 W - POUR UNE PIÈCE JUSQU'À 40 m² en mode froid.
 Puissance en mode froid : 2 600 W ou 3 300 W.
 Puissance en mode chaud : 2 400 W ou 2 800 W.
 Type de gaz : R-32 (plus respectueux de l'environnement).
 SEER : 4 / SCOP : 6,6 ou 6,1.
 Débit d'air max : 550 m³/h
 Niveau sonore : 31 dBA.
 3200 W au prix de 599€, 850 pièces.
 Ref. : 8713508797243 / 50



Réversible : idéal pour une utilisation toute l'année

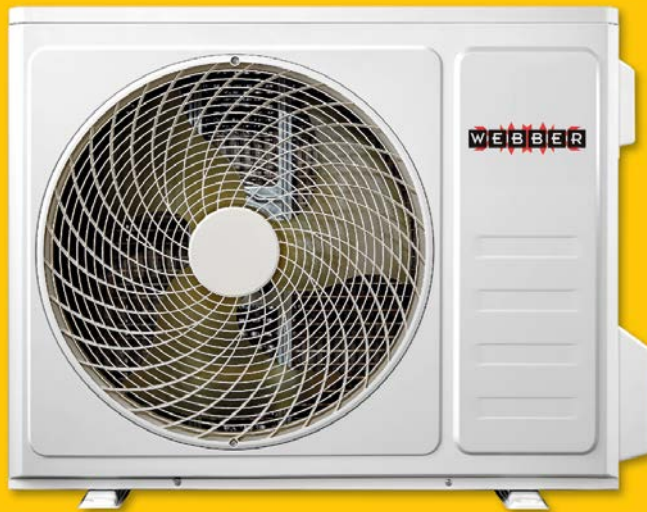

ARRIVAGES

ARRIVAGES

12 689 PIÈCES SEULEMENT !

LE M²

5€₃₅

SOIT LE ROULEAU : 34€70

LAINES DE VERRE REVÊTUE KRAFT ÉP. 200 MM

Dim. : 1,20 x 5,40 m, soit 6,48m².
 Pour isolation des combles perdus.
 Très grand confort de pose, douce au toucher.
 Ref. 5413031003783
 + Ép. 200 mm : R = 5
 + Lambda 0,040

Avec liant végétal ECOSE Technology (sans formaldéhyde)



ARRIVAGES



LIVRAISON À DOMICILE Vous mettez le paquet pour votre chantier, nous aussi.

Conditions et commande à l'accueil ou sur bricodepot.fr

ARRIVAGES EN QUANTITÉ LIMITÉE SUR L'ENSEMBLE DES DÉPÔTS PARTICIPANT À L'OPÉRATION ET SUR WWW.BRICODEPOT.FR

EP = éco-participation : contribue à l'effort de recyclage obligatoire depuis le 15/11/2006 pour les appareils électriques et électroniques.

(A) Garantie commerciale : voir modalités détaillées dans le contrat remis à l'accueil de votre dépôt. *Sur présentation de l'attestation de l'opérateur et du CERFA (n°15498*02) conclu avec ce même opérateur. Accédez aux coordonnées des opérateurs titulaires de l'attestation de capacité avec le site internet suivant : <https://data.ademe.fr/datasets/opérateur-atteste-g-R> = résistance thermique exprimée en m².K/W. Plus la résistance thermique R est grande, plus le matériau est isolant. L'indication sur nos produits des logos éco produits propres à Brico Dépôt répond à des critères définis par Bioregional, disponibles sur le site www.bricodepot.fr. (M) Information sur le niveau d'émission de substances volatiles dans l'air intérieur, présentant un risque de toxicité par inhalation, sur une échelle de classe allant de A+ (très faibles émissions) à C (fortes émissions).

GARANTIE LÉGALE 2 ANS : Nos produits bénéficient des garanties légales de 2 ans concernant les vices cachés et les défauts de conformité des produits. Pour plus d'informations, se reporter aux Conditions Générales de Vente à l'accueil de votre dépôt.

8€ 40

SOIT LE L : 30€00

MASTIC ACRYLIQUE BLANC 280 ML

Blanc. Pour murs et fenêtres.
Permet de combler, réparer des fissures
et réaliser des joints en intérieur
ou extérieur.
Ref. 5410091628888



12€ 90

SOIT LE L : 46€07

JOINT SILICONE TOUS SUPPORTS 280 ML

Protège vos joints des moisissures grâce
à sa formule renforcée en antifongiques.
Résistant aux produits d'entretien et
garantissant une efficacité longue durée.
Adhérence supérieure multi-matériaux.
Facile à lisser et ne jaunit pas.



Transparent	5410091628871	12€90	le L	46€07
Blanc	5410091628840	12€90	le L	46€07

10€ 90

SOIT LE L : 21€80

MOUSSE EXPANSIVE MULTI-USAGE 345 ML**

15 L d'expansion. Permet de remplir des cavités
et de faire l'isolation thermique et phonique.
Sèche entre 40 et 50 minutes selon les
conditions ambiantes, peut être coupée,
poncée et peinte.
Ref. 3178041357401



DU 13 SEPTEMBRE AU 4 OCTOBRE 2024

50% REMBOURSÉ

**SUR UNE SÉLECTION
DE PRODUITS⁽¹⁾
DES MARQUES**

Rubson®

Pattex

24€ 90

ABSORBEUR D'HUMIDITÉ AERO 360° + 4 RECHARGES**

Le système AERO 360° permet à l'air de circuler autour et à travers
de la recharge ce qui permet de lutter plus efficacement contre l'humidité.
Ref. 3178041320634



14€ 90

LOT 2+1 CARTOUCHES NI CLOUS NI VIS

Idéal pour fixer sans percer
vos murs et autres supports
intérieurs.
Colle à prise immédiate qui
garantit un résultat rapide,
propre et efficace. Très
facile à utiliser, se nettoie
directement à l'eau et ne
contient aucun solvant. Lot
de 2 cartouches 380 g + 1
gratuite. Couleur : blanc.
Ref. 3178040307933

Séchage
rapide = 12h



Collage durable
en intérieur ou
extérieur abrité

NOTRE PARTENAIRE

**BRICO
DEPÔT**

(1) Remboursement différé versé par le fournisseur dans la limite de 12,45€ après achat en magasin. Produits concernés : MASTIC ACRYLIQUE BLANC 280 ML - 5410091628888 JOINT SILICONE TOUS SUPPORTS 280 ML BLANC OU TRANSPARENT - 5410091628871 / 840, MOUSSE EXPANSIVE MULTI-USAGE 345 ML - 3178041357401, ABSORBEUR D'HUMIDITÉ AERO 360° + 4 RECHARGES - 3178041320634 et LOT 2+1 CARTOUCHES NI Clous NI Vis - 3178040307933. Récupérez votre bon en magasin et renvoyez-le complété avant le 11 octobre 2024 pour bénéficier de l'offre. Offre valable dans la limite des bons de remboursement disponibles en magasin. Voir modalités complètes sur le bon. **Produit dangereux, respectez les précautions d'emploi.

Poêles à bois

639€



Double combustion : limite les rejets toxiques et augmente le rendement énergétique.



POÊLE À BOIS 8 KW "VOSGES"

Appareil en fonte. Surface de chauffe d'environ 80 m². Rendement de 77 %. Émission de CO 0,10 %. Pour bûches jusqu'à 55 cm. Chargement en façade. Sortie de fumée Ø 150 mm. H. 69 x L. 62 x P. 43,9 cm. Poids 116 kg. Produit éligible à "MaPrimeRénov". Ref. 3244339016340

+ Grande autonomie : permet de diffuser et de maintenir une chaleur agréable dans la pièce entre 5 et 12 heures.



TOP DÉPÔT

869€



Corps en fonte : restitue longtemps la chaleur



POÊLE À BOIS 10 KW "RUSTICA"

Appareil en fonte. Surface de chauffe d'environ 90 m². Rendement de 77 %. Émission de CO 0,09 %. Pour bûches jusqu'à 50 cm. Chargement en façade. Sortie de fumée Ø 150 mm. Double combustion. H. 73,6 x L. 76,4 x P. 47,8 cm. Poids 170 kg. Produit éligible à "MaPrimeRénov". Ref. 3244339176440

+ Grande autonomie : permet de diffuser et de maintenir une chaleur agréable dans la pièce entre 5 et 12 heures.



Poêles à granulés

799€

dont : 2€00 EP



Régulation de température

POÊLE À GRANULÉS 7,8 KW "TECTRO"

Structure en acier. Rendement de 90,2 à 91,3 %. Affichage LED. Régulation électronique de la température avec thermostat. Sécurité anti-surchauffe et détecteur de chaleur pour mise en route. Dim. : H. 89,9 x L. 53 x P. 48 cm. Poids 81 kg. Norme EN 14785. Produit éligible à "MaPrimeRénov". Ref. 8713508769141



ARRIVAGES

363 743 PIÈCES SEULEMENT !

LE SAC DE 15 KG

3€79

GRANULÉS DE BOIS

Usage dans poêle à granulés ou chaudière. Fournisseurs et normes différents selon dépôts. Ref. : 5419981111196 / 3760261510065 / 3701442400003 / 5419981111127

SOIT LE KG : 0€25



+ Fournisseur local = Moins de km et moins de CO2

GRANULÉS DE BOIS

ARRIVAGES

ARRIVAGES EN QUANTITÉ LIMITÉE SUR L'ENSEMBLE DES DÉPÔTS PARTICIPANT À L'OPÉRATION ET SUR WWW.BRICODEPOT.FR

EP = éco-participation : contribue à l'effort de recyclage obligatoire depuis le 15/11/2006 pour les appareils électriques et électroniques.

(A) Garantie commerciale : voir modalités détaillées dans le contrat remis à l'accueil de votre dépôt. Pour vérifier vos critères d'éligibilité à «MaPrime Rénov» et au «Certificat d'économie d'énergie», rendez-vous sur les sites www.service-public.fr/particuliers/vosdroits/F1224 et https://www.ademe.fr pour plus d'informations. Les équipements doivent être fournis et posés par les professionnels «Reconnus Garants de l'Environnement». Flamme verte : Les produits ayant ce label vous garantissent qualité et performance tant énergétiques qu'environnementales (maîtrise de sa facture de chauffage) : poêles à bois, foyers, inserts.

GARANTIE LÉGALE 2 ANS : Nos produits bénéficient des garanties légales de 2 ans concernant les vices cachés et les défauts de conformité des produits. Pour plus d'informations, se reporter aux Conditions Générales de Vente à l'accueil de votre dépôt.

ARRIVAGES

1 275 PIÈCES SEULEMENT !

1 000 W
H. 58 X L. 59 CM

149€

dont : 2€50 (EP)

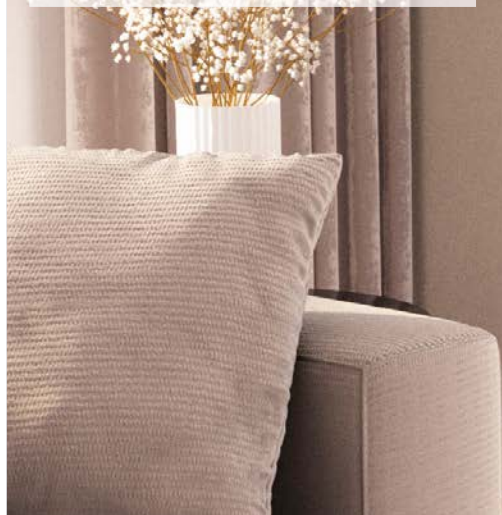

Structure en aluminium

Pratique :
télécommande incluse

RADIATEUR INERTIE FLUIDE "HAVANA" 1 000 W

Corps en aluminium. Thermostat digital. 6 modes de fonctionnement : confort, hors-gel, nuit, fil pilote, stand-by et chrono. 3 programmes préenregistrés et 1 personnalisable. Marche forcée 2 h. Détection de fenêtre ouverte. Sécurité enfant. Verrouillage clavier. Avec télécommande. Ép. 9 cm. Classe 2. IP24.

Existe aussi en :

- 1 500 W à 199 €, quantités 850 pièces.

Ref. 805360000842/59

COEUR DE CHAUFFE
GARANTIE
5 ANS^{PM}

ARRIVAGES

Chauffage

Accessoires de ramonage

OFFRE
À SAISIR

2 125 pièces
seulement !

18€
90

A KIT RAMONAGE SYNTHÉTIQUE

Kit de 5 cannes noires amovibles de 1.40 m chacune + une tête de hérisson synthétique de 250 mm de diamètre. Tête de hérisson synthétique adapté aux tubages métalliques / inox.

Ref. 3323430020064



OFFRE
À SAISIR

2 125 pièces
seulement !

18€
90

B KIT RAMONAGE ACIER

Kit de 5 cannes noires amovibles de 1.40 m chacune + une tête de hérisson en acier de 250 mm de diamètre. Tête de hérisson synthétique adapté aux conduits maçonnés.

Ref. 3323430020071



OFFRE
À SAISIR

2 125 pièces
seulement !

24€
90

C KIT RAMONAGE POUR POÈLE À PELLET

Canne en fibre de verre de 3 mètres de long avec manche en plastique et brosse de ramonage synthétique de 80 mm de diamètre. Kit de ramonage adapté pour le ramonage des poêles à pellets, brosse synthétique n'abîme pas les conduits. Adaptée à la plupart des installations avec sa longueur de 3 mètres.

Ref. 3323430020088



ARRIVAGES EN QUANTITÉ LIMITÉE SUR L'ENSEMBLE DES DÉPÔTS PARTICIPANT À L'OPÉRATION ET SUR WWW.BRICODEPOT.FR

BRICO
DÉPÔT

DROIT

439€**ESCALIER DROIT PRÉ-MONTÉ SAPIN + RAMPE "ELMA"**

Dim. : H. 2,77 m x larg. 0,80 m.
Reculement : 3,64 m.
Trémie : l. 85 cm x L. 257 cm.
Nombre de marches : 13,
dim de la marche : P. 22,3 cm
x larg. 72,4 cm x H. 21 cm.
Giron : 19,8 cm.
Poids : 82 kg.
Matière : épicéa.



- Main courante et balustrade fournies
- Escalier pré-monté : gain de temps

Droit	5059340636627	439€00
Quart tournant à droite	5059340634272	499€00
Quart tournant à gauche	5059340633190	499€00
SoCLE	5059340630786	89€90



approvisionnement responsable



FABRICATION EUROPÉENNE

GARANTIE 15 ANS**

Le bois de ce produit est certifié par une tierce partie. Les informations relatives à la certification se trouvent sur l'emballage du produit.

DROIT

579€**ESCALIER DROIT PRÉ-MONTÉ HÊTRE "FINEAS"**

Dimensions : H. 2,77 m x Larg. 80 cm.
Poids : 95 Kg. Reculement : 3,645 m.
Trémie : l. 80 cm x L. 266 cm.
Nombre de marches : 13.
Dimensions de la marche :
P. 22,3 cm x Larg. 72,4 cm.
Hauteur de la marche : 21 cm.
Giron : 19,8 cm. Matière : Hêtre.
Couleur : bois brut.
Trois modèles de balustrades
"FINEAS" sont disponibles
en fonction de votre style.
Ref. 5059340634173

- + Escalier pré-monté : gain de temps



Approvisionnement responsable

Le bois de ce produit est certifié par une tierce partie. Les informations relatives à la certification se trouvent sur l'emballage du produit.

Droit	5059340634173	579€00
Quart tournant gauche	5059340631233	629€00
Quart tournant droite	5059340636733	619€00
SoCLE	5059340633459	115€00
Balustrade verticale en bois	5059340630694	225€00
Balustrade verticale en bois pour escalier quart tournant	5059340630984	199€00
Balustrade verticale bois métal	5059340633428	299€00
Balustrade verticale bois métal pour escalier quart tournant	5059340635882	289€00
Balustrade horizontale bois métal	5059340632230	329€00
Balustrade horizontale bois métal pour escalier quart tournant	5059340636474	319€00



FABRICATION EUROPÉENNE

GARANTIE 15 ANS**

OFFRE À SAISIR

5 610 pièces seulement !

68€₉₀**PANNEAU TASSEaux ACOUSTIQUE CHÊNE CLAIR**

Dim. : 2440 X 600 mm x ép. 18 mm. Panneau tasseaux fond polyester noir finition placage bois chêne clair.
Ref. 5063022568571



Utilisation en intérieur et extérieur**

À monter soi-même.

ARRIVAGES

1 387 PIÈCES SEULEMENT !

A LE KIT GARDE CORPS

155€**KIT GARDE CORPS ALU 2M + POTEAU CARRÉ**

Le kit comprend 2 poteaux carré à plat en aluminium peint noir RAL 9005 texturé diam. 40 mm, 1 main courante aluminium diam. 40 mm, 2 embouts de main courante en aluminium, 5 tubes noirs RAL 9005 à 967 mm. Hauteur réglable de 937 à 967 mm. Accessoires de fixation inclus hors fixation au sol, à choisir selon la nature du sol. Panneau acrylique vendu séparément disponible en dépôt. (Ref. 5059340638546).
Ref. 5400496915287

ARRIVAGES

462 PIÈCES SEULEMENT !

B LE POTEAU

49€₉₀**POTEAU POUR GARDE CORPS CARRÉ**

Poteau de fixation à plat noir RAL 9005 : poteau carré diam. 40 mm, hauteur réglable. Poteau pour montage à plat sur terrasse, escalier, mezzanine. Pour une fixation au sol.
Ref. 5400496915294

**ARRIVAGES**

Réduire l'impact de votre habitation sur l'environnement ou maîtriser vos factures c'est facile grâce à notre nouveau repère.



Retrouvez tout sur notre nouvelle démarche et les produits en flashant ce QR Code ou sur <https://www.bricodepot.fr/catalogue/green-star/>



ARRIVAGES EN QUANTITÉ LIMITÉE SUR L'ENSEMBLE DES DÉPÔTS PARTICIPANT À L'OPÉRATION ET SUR WWW.BRICODEPOT.FR

(A) Garantie commerciale : voir modalités détaillées dans le contrat remis à l'accueil de votre dépôt. *Retrouvez tout sur notre nouvelle démarche et les produits sur <http://www.bricodepot.fr/catalogue/green-star/>. **sauf bord de mer.

GARANTIE LÉGALE 2 ANS : Nos produits bénéficient des garanties légales de 2 ans concernant les vices cachés et les défauts de conformité des produits. Pour plus d'informations, se reporter aux Conditions Générales de Vente à l'accueil de votre dépôt.

ARRIVAGES

7 991 PIÈCES SEULEMENT !

valspar

10 L

34€₉₀

SOIT LE L : 3€49

EXPRESS BLANC MAT 10L VALSPAR

Peinture à haute opacité et à faible éclaboussure qui offre une bonne couverture. Formule à base d'eau donc facile à utiliser et à nettoyer, qui offre des résultats rapides et une finition impeccable. Convient pour les surfaces intérieures des murs et plafonds particulièrement en application de sous-couche pour plaque de plâtre.
Ref. 5056402400394



ARRIVAGES

39€₉₀

TOLLENS

SOIT LE L : 3€99

PEINTURE BLANCHE 2 EN 1 10L

Peinture acrylique blanche 2 en 1 prête à l'emploi spécialement formulée pour s'appliquer aussi bien en sous couche qu'en peinture de finition sur les murs et plafonds.
Ref. 3463975384426



- Sous couche intégrée
- Séchage rapide



+ 2 mm de sous couche

ARRIVAGES

ARRIVAGES

31 042 M² SEULEMENT !

LE M²

8€₄₉

SOIT LA BOTTE : 20€38

SOL STRATIFIÉ "EVOK COAST"

L. 138,3 x l. 19,3 cm. Ép. 7+2 mm sous couche intégrée. En boîte de 2,4 m². Classe 31, AC3 (passage modéré). Clipsable 2 côtés.
Ref. 5063022544889
Plinthe associée (Long. 2600 x H. 70 x Ép. 10 mm) à 6,50€.
Ref. 5063022544896



+ Clipsable 4 côtés

OFFRE À SAISIR

42 500 m² seulement !

LE M²

6€₄₉

SOIT LA BOTTE : 17€33

SOL STRATIFIÉ "ZERMATT VISPO" OU "SCUOL GUARDA"

Long. 138,3 x Larg. 19,3 cm. Ép. 7 mm. En boîte de 2,67 m² / Classe 32, AC4 (passage élevé).
Ref. 5063022584830



ARRIVAGES EN QUANTITÉ LIMITÉE SUR L'ENSEMBLE DES DÉPÔTS PARTICIPANT À L'OPÉRATION ET SUR WWW.BRICODEPOT.FR

(M) Information sur le niveau d'émission de substances volatiles dans l'air intérieur, présentant un risque de toxicité par inhalation, sur une échelle de classe allant de A+ (très faibles émissions) à C (fortes émissions).

Peinture

Revêtement de sol

**BRICO
DÉPÔT**

OFFRE À SAISIR 

12 723 m² seulement !

LE M²

9€₉₀

SOIT LE CARTON : 16€04

MOHS 5	BONNE RÉSISTANCE À LA RAYURE
GRUPE 3	PASSAGE FRÉQUENT

CARRELAGE DE SOL INTÉRIEUR "PARQUET"

Grès émaillé. 15 x 60 cm. Ép. 7,4 mm.
Coloris marron clair. Aspect bois. Finition mate.
Le carton de 1,62 m² (hors joint). Nombre de faces : 13 en mélange aléatoire.
Ref. 8013259002130



ARRIVAGES

16 808 M² SEULEMENT !

LE M²

8€₉₀

SOIT LE CARTON : 13€70

R9 ADHÉRENCE
NORMALE

MOHS 5	BONNE RÉSISTANCE À LA RAYURE
GRUPE 5	PASSAGE INTENSIF

ARRIVAGES

CARRELAGE DE SOL INTÉRIEUR "METALIZATO MUSCHIO"

Grès cérame émaillé
31 x 62 cm.
Ep. 7,4 mm.
Coloris gris.
Effet métallique.
Finition mate.
Le carton de 1,54 m² (hors joint).
Réf. 5059340994796
Plinthe assortie 8 x 62 cm :
2,50 € la pièce
Réf. 5059340994734



ARRIVAGES

17 000 PIÈCES SEULEMENT !

LE SAC DE 25 KG

9€₉₀

SOIT LE KG : 0€40

MORTIER FLEX PRO CHANTIER C2*

Utilisation sols intérieurs et extérieurs,
et murs intérieurs.
Pour carrelage jusqu'au format 45 x 45 cm.
Rendement de 4 à 7 m²/sac.
Certifié C2.
Ref. 8022452048517

Spécial grès
cérame 45 x 45 cm



Forte adhérence



ARRIVAGES

ARRIVAGES EN QUANTITÉ LIMITÉE SUR L'ENSEMBLE DES DÉPÔTS PARTICIPANT À L'OPÉRATION ET SUR WWW.BRICODEPOT.FR

EP = éco-participation : contribue à l'effort de recyclage obligatoire depuis le 01/05/2013 pour les éléments d'ameublement.

(M) Information sur le niveau d'émission de substances volatiles dans l'air intérieur, présentant un risque de toxicité par inhalation, sur une échelle de classe allant de A+ (très faibles émissions) à C (fortes émissions). *Dangereux - Respecter les conditions d'emploi.

GARANTIE LÉGALE 2 ANS : Nos produits bénéficient des garanties légales de 2 ans concernant les vices cachés et les défauts de conformité des produits. Pour plus d'informations, se reporter aux Conditions Générales de Vente à l'accueil de votre dépôt.



ARRIVAGES

17 000 PIÈCES SEULEMENT !

A LA RÉGLETTE

7€
90

A RÉGLETTE ÉTANCHE TUBE LED INTERCONNECTABLE***

Matière : plastique.
Coloris : blanc.
Dim. : 115 cm.
Puissance : 2400 lumens.
Durée de vie moyenne : 30 000h.**
Ref. 5059340844114



IP 65

BLANC
NEUTRE
4000 K

ARRIVAGES

3 403 PIÈCES SEULEMENT !

B L'ÉTAGÈRE

69€

dont : 3€14 EP

B ÉTAGÈRE MÉTAL 10 TABLETTES

Dim. : L. 200 x H. 200 x P. 45 cm.
En métal, peinture époxy couleur rouge et plateaux en panneau de particules ép. 8 mm.
10 tablettes réglables en hauteur avec 1 renfort par niveau. Charge maxi. de 175 kg par tablette, soit une charge maxi. totale de 1750 kg.
Hauteur plateau ajustable.
Montage rapide sans vis ni boulon.
Ref. 5059340763934

CHARGE
TOTALE
MAXI®
1750 kg

ARRIVAGES



505€

dont : 17€54 EP

DRESSING À COMPOSER « HOMNY »

Dressing imitation chêne clair double penderie et 3 tiroirs H.225 x L.250 x P.58 cm
- 2 x Caisson imitation chêne clair HOMNY H. 225 x L. 100 x P. 58 cm
- 2 x Lot de 2 tablettes imitation chêne clair HOMNY L. 100 x P. 58 cm
- 3 x Tiroir intérieur imitation chêne clair HOMNY H. 16 x L. 100 x P. 58 cm
- 2 x Barre de penderie en acier HOMNY 100 cm
- 1 x Caisson imitation chêne clair HOMNY H. 225 x L. 50 x P. 58 cm
- 2 x Lot de 2 tablettes imitation chêne clair HOMNY L. 50 x P. 58 cm



Le bois de ce produit est certifié par une tierce partie. Les informations relatives à la certification se trouvent sur l'emballage du produit.

RETROUVEZ NOS SOLUTIONS
DE DRESSING
QUI S'ADAPTENT À VOS BESOINS



Exemple de composition de dressing d'angle



Exemple de composition de dressing avec portes battantes

TOP DÉPÔT

ARRIVAGES EN QUANTITÉ LIMITÉE SUR L'ENSEMBLE DES DÉPÔTS PARTICIPANT À L'OPÉRATION ET SUR WWW.BRICODEPOT.FR

(R) La charge maximum doit être répartie uniformément sur toute la surface de la tablette. A monter soi-même suivant schéma de montage à poser sur sol plat et stable et à fixer au mur. (A) Garantie commerciale : voir modalités détaillées dans le contrat remis à l'accueil de votre dépôt. L'indication sur nos produits des logos éco produits propres à Brico Dépôt répond à des critères définis par Biorégional, disponibles sur le site www.bricodepot.fr. *Retrouvez tout sur notre nouvelle démarche et les produits sur http://www.bricodepot.fr/catalogue/green-star/. ***Ce luminaire comporte des lampes à LED intégrées, non remplaçables. **Sur la base d'une utilisation normale de 2,7h/jour. Source : ADEME.

Rangement

BRICO
DÉPÔT

ARRIVAGES

2 264 PIÈCES SEULEMENT !

A LE PLAN DE TRAVAIL DE TRAVAIL**59€**dont : 3€14 **ARRIVAGES**

1 275 PIÈCES SEULEMENT !

B LE FOND DE HOTTE**29€₉₀**dont : 0€26 **ARRIVAGES**

1 275 PIÈCES SEULEMENT !

C LA PLAQUE INDUCTION**139€**dont : 2€50 Commandes par slider **A PLAN DE TRAVAIL STRATIFIÉ L. 2,44 M**

Décor imitation pierre gris.
En panneau de particules agglomérées.
Dim. : L. 244 x P. 62 cm. Ep. 38 mm.
Ref. 5063022506122

GARANTIE
25
 ANS^{SA}
B FOND DE HOTTE STRATIFIÉ ASSORTI

Décor imitation pierre gris.
En panneau de particules agglomérées.
Dim. : L. 60 x H. 70 cm, Ep. 8 mm
Ref. 5063022506153

GARANTIE
25
 ANS^{SA}
C PLAQUE INDUCTION SLIDER 4 ZONES

Plaque 4 zones. Commandes tactiles.
Fonctions boost et minuterie individuelle.
Puissance max 7400W.
Voyant chaleur résiduelle.
Sécurité enfant.
Dim. d'encastrement : L.56,5 x P.49,5 cm.
Ref. 5059340994581

ARRIVAGES

2 975 PIÈCES SEULEMENT !

59€**MITIGEUR DOUCHETTE NOIR MYRTUS**

H. 51,5cm.
Corps en laiton.
Cartouche céramique diam. 40mm.
Douchette extractible double jets. Flexibles d'alimentations fournis.
Ref. 8022571794326

Design industriel noir mat 

ARRIVAGES

ARRIVAGES

1 295 PIÈCES SEULEMENT !

329€dont : 10€00 **LAVE VAISSELLE ENCASTRABLE 14C SPOTLIGHT**

14 couverts. Consommation d'eau par cycle : 9,8L.
Niveau sonore : 44 dB.
Affichage LED, départ différé 12h, indicateurs de fin de cycle spotlight et bip sonore, 6 programmes (intensif, éco, auto, optiA 60min, rapide 30min, verre), option demie-charge, panier à couverts amovible, ouverture de la porte déconnectable.
Dim. : L.60 x H.82 x P.58 cm.
Ref. 3660767995277

Très silencieux (44dB) 

ARRIVAGES

ARRIVAGES EN QUANTITÉ LIMITÉE SUR L'ENSEMBLE DES DÉPÔTS PARTICIPANT À L'OPÉRATION ET SUR WWW.BRICODEPOT.FR

 éco-participation : contribue à l'effort de recyclage obligatoire depuis le 15/11/2006 pour les appareils électriques et électroniques et  contribue à l'effort de recyclage obligatoire depuis le 01/05/2013 pour les éléments d'ameublement.
(A) Garantie commerciale : voir modalités détaillées dans le contrat remis à l'accueil de votre dépôt.

ARRIVAGES

595 PIÈCES SEULEMENT !

1399€

dont : 34€25 EP

dont : 21€00 EP

CUISINE EQUIPÉE ATLANTA L. 265 M

Ref. 806812157839



ARRIVAGES

Cuisine

À monter soi-même. Vendue sans plaque de cuisson ni accessoires.

4 électroménagers inclus :

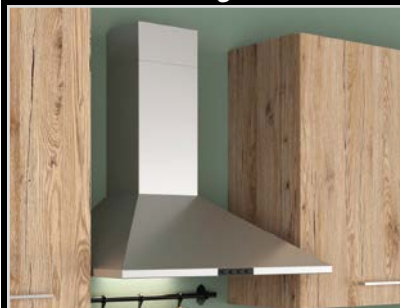

- 1 réfrigérateur/ congélateur 205L, classe E , CANDY
- 1 four électrique statique inox, classe A, CANDY
- 1 lave-vaisselle, classe E, CANDY
- 1 hotte décorative, classe D

5 accessoires inclus :



- 1 évier L.79 x P.50 cm réversible,
- 1 mitigeur
- 1 plan de travail ép 38 mm, L.205 x P. 60 cm réversible décor imitation ardoise, pré-percé pour plaque de cuisson et évier
- 1 plinthe H.12 cm et 2 retours inox,
- 1 rail de fixation pour meubles hauts.

Composition de cette cuisine :

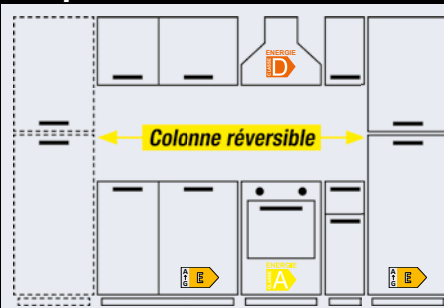

- Façades en PPSM ép.18 mm décor imitation chêne clair. Caissons en PPSM ép. 18 mm, recouvert à l'intérieur de mélamine blanche et à l'extérieur de mélamine imitation chêne clair. Poignée en métal chromé. Portes réversibles.
- COMPOSEE DE :
- 1 meuble bas L. 40 cm avec 1 tiroir et 1 porte,
 - 1 meuble bas four L. 60 cm avec bandeau
 - 1 meuble bas sous-évier L. 45 cm avec une porte,
 - 1 porte lave-vaisselle L. 60 cm,
 - 1 colonne pour réfrigérateur L. 60 cm (hauteur 204 cm) avec 2 portes,
 - 1 meuble haut L. 40 cm avec 1 porte,
 - 1 meuble haut L. 60 cm avec 1 porte,
 - 1 meuble haut L.45 avec 1 porte,



FINANCEMENT SUR MESURE
avec Sofinco

Un chantier ne se fait pas en un jour. Un règlement non plus.

De 4 à 60 mois pour des achats de 150 à 10 000€^(D)

ARRIVAGES EN QUANTITÉ LIMITÉE SUR L'ENSEMBLE DES DÉPÔTS PARTICIPANT À L'OPÉRATION ET SUR WWW.BRICODEPOT.FR

PPSM : panneau de particules surfacé mélaminé.

(D) Voir conditions en page 20. Valable exclusivement en magasin du 13/09 au 26/09/2024.

Un crédit vous engage et doit être remboursé. Vérifiez vos capacités de remboursement avant de vous engager.

BRICO DÉPÔT

ARRIVAGES

17 000 PIÈCES SEULEMENT !

LE M²

**5€
63**

SOIT LA PLAQUE : 16€90

PLAQUE DE PLÂTRE BA 13 HYDROFUGE NF*

Dim. : 2,50 x 1,20 m, soit 3 m².
Ép. 13 mm. Idéale pour les pièces
humides : salle de bains, salle
d'eau, buanderie.
Ref. 3800225764858



ARRIVAGES

ARRIVAGES

11 016 M² SEULEMENT !

LE M²

**7€
50**

SOIT LE CARTON : 7€50



CARRELAGE MURAL "MENARA"

- A** Faïence 25 x 40 cm. Ep. 8,8 mm. Couleur : beige. Aspect bois. Le carton de 1m² (hors joint). Ref. 6192600405652
- B** Décor assorti 25 x 40 cm. Ep. 8,8 mm. Aspect bois. Soit 8,50 € le carton de 1m² (hors joint). Ref. 6192600405669

ARRIVAGES

ARRIVAGES

2 081 PIÈCES SEULEMENT !

GAINÉ 16 MM
BLEU 80 M

**49€
90**

COURONNES DE PER GAINÉ D16 - 80 M

Alimentation sanitaire en eau chaude/froide et installation de circuit de chauffage central. Pose encastrée grâce à la gaine. Résiste à l'écrasement de 45 kg conforme au DTU. Disponible en rouge (pour eau chaude) et en bleu (pour eau froide). Diam. 16 mm. Ref. 3540739113161/3540739131684 - 1632 pièces



+
Sans soudure :
mise en œuvre
rapide

ARRIVAGES

50 MÈTRES
16 MM

somatherm
for you

CTBat - 14/09-1329

**49€
90**

COURONNE TUBE MULTICOUCHE

Tube de diamètre 16 mm blanc. Alimentation en eau sanitaire pour réseau de plomberie. Peut être peint. Raccordement possible à une installation existante (cuivre ou PER). Pose apparente ou encastrée. Ref. 3540730043146



GARANTIE
10
ANS*

ARRIVAGES EN QUANTITÉ LIMITÉE SUR L'ENSEMBLE DES DÉPÔTS PARTICIPANT À L'OPÉRATION ET SUR WWW.BRICODEPOT.FR

GARANTIE LÉGALE 2 ANS : Nos produits bénéficient des garanties légales de 2 ans concernant les vices cachés et les défauts de conformité des produits. Pour plus d'informations, se reporter aux Conditions Générales de Vente à l'accueil de votre dépôt.

EP = éco-participation : contribue à l'effort de recyclage obligatoire depuis le 01/05/2013 pour les éléments d'ameublement. *Différentes marques selon dépôts. (A) Garantie commerciale : voir modalités détaillées dans le contrat remis à l'accueil de votre dépôt.



+

Armoire miroir

ARRIVAGES

ARRIVAGES

2 244 PIÈCES SEULEMENT !

L'ENSEMBLE

169€

dont : 420 EP

A ENSEMBLE MEUBLE 80CM SLAT

Meuble Dim. : L.80 x l.45 x H.50 cm
2 tiroirs avec fermeture amortie et poignées métal noir. 2 niches ajourées type persienne. Caisson en mélaminé effet chêne structuré, ép.15mm.
Vasque résine blanc brillant
Dim. : 81 x 46 cm ; ép. 18 mm
Armoire miroir avec tablettes et applique LED noire.
Dim. : L.80 x l.14 x H.57 cm avec étagère
Ref. 5057741447415

ARRIVAGES

1 122 PIÈCES SEULEMENT !

LA COLONNE

69€

dont : 1650 EP

B COLONNE SLAT

Dim. : L. 30 x H. 120 x P. 30 cm.
À suspendre. 1 porte à fermeture amortie et poignée noir mat + niche ajourée type persienne. Caisson en mélaminé décor imitation chêne structuré, ép. 15 mm.
Ref. 5057741447408

ARRIVAGES

1 700 PIÈCES SEULEMENT !

LE MITIGEUR

39€

C MITIGEUR LAVABO NOIR/CHROME ROCCOS

Cartouche Ø 35 mm C3.
Aérateur avec limiteur de débit.
Corps noir mat, dessus manette et bec chrome.
Vendu avec bonde, flexibles de connexion et kit de fixation.
Ref. 8022571794340

+

Vendu avec la bonde



ARRIVAGES EN QUANTITÉ LIMITÉE SUR L'ENSEMBLE DES DÉPÔTS PARTICIPANT À L'OPÉRATION ET SUR WWW.BRICODEPOT.FR



ARRIVAGES

8 597 PIÈCES SEULEMENT !

79€

dont : 4€20

KIT DRESSING BLANC

En panneau de particules mélaminé ép. 15 mm.
Dim. : H. 200,4 x L. 180 x P. 39,95 cm.

Comprenant :

- 2 colonnes larg. 40 cm avec demi-fond,
 - 2 tiroirs avec prise de main,
 - 2 tablettes fixes et 3 tablettes ajustables par colonne
 - 2 tringles recoupables de 100 cm,
 - 1 tablette supérieure de 100 cm recoupable,
- Kit de fixations inclus.
Ref. 5059340370323

ARRIVAGES

ARRIVAGES EN QUANTITÉ LIMITÉE SUR L'ENSEMBLE DES DÉPÔTS PARTICIPANT À L'OPÉRATION ET SUR WWW.BRICODEPOT.FR

GARANTIE LÉGALE 2 ANS : Nos produits bénéficient des garanties légales de 2 ans concernant les vices cachés et les défauts de conformité des produits. Pour plus d'informations, se reporter aux Conditions Générales de Vente à l'accueil de votre dépôt.

= éco-participation : contribue à l'effort de recyclage obligatoire depuis le 01/05/2013 pour les éléments d'ameublement. *Charge maximale par barre de penderie : 15 kg

Offre de crédit renouvelable sous réserve d'acceptation par CA Consumer Finance prêteur dont Sofinco est une marque, SA au capital de 554 482 422 € – 1 rue Victor Basch, CS 70001, 91068 Massy Cedex. 542 097 522 RCS Evry. Intermédiaire d'assurance inscrit à l'ORIAS sous le N° 07 008 079 (www.oriass.fr). Le taux applicable au crédit dépend de la tranche correspondant au montant effectivement emprunté. Ce montant est déterminé quotidiennement par l'ensemble des utilisations et des remboursements de l'Emprunteur. Pour tout financement d'un achat supérieur à 1000 euros, nous vous proposons aussi un contrat de crédit amortissable. Vous disposez d'un droit légal de rétractation. Cette publicité est diffusée par Bricodepot, SASU au capital de 240 221 800 €, 30/32 rue de la Tourelle 91310 Longpont sur Orge, B451 647 903 RCS Evry mandataire bancaire lié de CA Consumer Finance inscrit à l'Orias sous le n° 18 004 225 (www.oriass.fr). Cet intermédiaire apporte son concours à la réalisation d'opérations de crédit à la consommation, sans agir en qualité de prêteur. BRICO DEPOT est aussi mandataire d'intermédiaire d'assurance.

Imprimé le 06 août 2024 par LENGLET SITE OFFSET CAUDRY - Zone industrielle de l'Europe, Rue de la Ramette - 59540 CAUDRY

OUVERTURE 7J/7*

Retrouvez les horaires en dépôt ou sur bricodepot.fr

bricodepot.fr

**BRICO
DEPÔT**



Tous nos prix s'entendent en Euro TTC (Toutes Taxes Comprises) non livrés. Tous les visuels de ce document sont non contractuels et les mises en situation sont des suggestions de présentation. Sauf erreurs typographiques.

Certains produits sont dangereux. Respectez impérativement les précautions d'emploi. Pour connaître les risques potentiels des produits, lisez attentivement les notices et/ou référez-vous aux inscriptions présentes sur les emballages.



IMPRIMÉ EN FRANCE

Tous nos ARRIVAGES sont vendus jusqu'à épuisement des stocks. Tous les prix figurant dans ce catalogue sont valables du 13 au 26 septembre 2024.

06 NICE
08 CHARLEVILLE-MÉZIÈRES
13 MARSEILLE LA ROSE
13 *MARTIGUES
16 ANGOULÈME
17 ANDILLY – LA ROCHELLE
18 BOURGES
19 BRIVE-la-GAILLARDE
21 DIJON
22 St-BRIEUC
22 PLOUËR-sur-RANCE
24 PÉRIGUEUX
25 BESANÇON
26 REYS de SAULCE – MONTÉLIMAR
26 *VALENCE
27 CARSIX
28 CHARTRES
28 DREUX
29 BREST

29 QUIMPER
30 *AIGUES-VIVES – LUNEL
33 BORDEAUX
33 BIGANOS
34 *MONTPELLIER
35 CESSON-SÉVIGNÉ
35 RENNES – St-GRÉGOIRE
36 *CHÂTEAURoux
37 *TOURS
41 BLOIS
42 St-ÉTIENNE – LA RICAMARIE
42 ROANNE
42 St-ÉTIENNE-MÉONS
44 *NANTES – St-HERBLAIN
45 *ORLÉANS – SARAN
49 CHOLET
49 ANGERS – St-SYLVAIn-D'ANJOU
49 ANGERS – BEAUCOUZÉ
50 CHERBOURG

51 REIMS
51 REIMS MURIGNY
53 LAVAL
54 ESSEY-les-NANCY
56 LORIENT
59 AULNOY-lez-VALENCIENNES
59 DOUAI
59 TOURCOING
59 BAILLEUL
59 LEERS
59 FÂCHES-THUMESNIL
59 PETITE-FORÊT
59 MAUBEUGE
60 BEAUVAIS
60 COMPIÈGNE – THOUROTTE
62 LIÉVIN
62 ARRAS
62 BRUAY
62 BOULOGNE-sur-MER

62 BÉTHUNE
64 PAU
66 PERPIGNAN nord – CLAIRA
67 STRASBOURG-GEISPOLSHHEIM
67 HAGUENAU
68 MULHOUSE
68 COLMAR
69 ST-PRIEST
71 MÂCON
74 ANNEMASSE
76 ROUEN
78 LES ESSARTS-LE-ROI
80 AMIENS sud
81 GAILLAC
82 MONTAUBAN
85 *La ROCHE-sur-YON

Certains produits de ce catalogue ne sont proposés que dans les dépôts participants, vérifiez leurs disponibilités sur bricodepot.fr avant de commander. Les dépôts de Cahors, Vierzon et Pontivy ne participent pas à cette opération.
(1) Étude réalisée par In Marketing Survey du 27 mai 2024 au 10 juin 2024, basée sur l'analyse de 4500 évaluations de consommateurs français de plus de 18 ans.